

畜産用ヒーター「オレンジヒート陽だまり」

取扱説明書

型番

TSH-2016

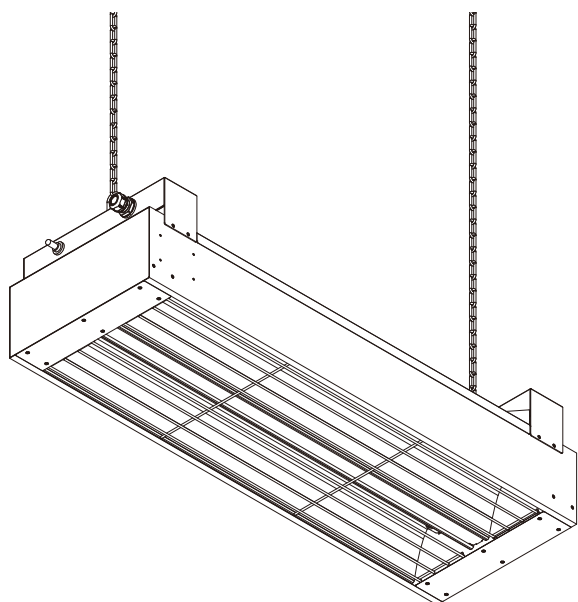

目次

- 安全上のご注意 2~4
- 仕様 5
- 取り付ける前に 6
- 取り付けかた 7
- ご使用の方法 8~9
- 温度特性 9
- 故障かな?と思ったら 10
- 保証とアフターサービス 10
- 故障時の連絡先 10
- メモ 11
- 保証書



このたびは、弊社商品をお買い上げいただき
まことにありがとうございます。
取扱説明書をよくお読みのうえ、正しくお使い
ください。

- ご使用前に「安全上のご注意」を必ずお読み
ください。
- 取扱説明書の画像と実際の製品の形状が
異なる場合があります。



安全上のご注意 (必ずお守りください)









人への危害を防止するため、必ずお守りいただくことを説明しています。

■ 誤った使い方をしたときに生じる危害や損害の程度を区分して説明しています。

 警告	「死亡や重傷および火災事故につながるおそれがある内容」です。
 注意	「傷害を負うことや財産の損害が発生するおそれがある内容」です。

















また、危害や損害の内容がどのようなものか示すために、次の図記号を使っています。

	してはいけない「禁止」内容を告げるものです。
	実行しなければならない「強制」内容を告げるものです。

 警告	
	分解や修理、改造をしないでください。 (火災や感電、けがの原因になります。)
	ぬれた手で電源プラグを抜き差ししないでください。 (感電の原因になります。)
	電源コード・電源プラグを破壊するようなことはしない。 傷つけたり、加工したり、ガード面や他の熱器具に近づけたり、ねじったり、引っ張ったり、重いものを載せたり、束ねたりしない。 (火災や感電の原因になります。)
	使用しないときは電源プラグを抜いてください。 (火災や感電の原因になります。)
	電源プラグは根元まで完全に差し込んでください。 (差し込みが不完全ですと、火災や感電の原因になります。)
	単相交流200Vの電源、防水仕様の定格250V15A以上の電源プラグを使用して結線してください。(火災、故障の原因になります。) 推奨プラグ 電源プラグ(メス) (型番：WA3619 パナソニック製)
	施工の際に使用される電源コード(メス)は、定格250V15A以上を使用してください。 (火災や怪我の原因になります。)











安全上のご注意 (必ずお守りください)

警告

-  ヒーターや電源プラグ、電源コードが破損したときは使用を中止し、販売元にお問い合わせください。
(火災や感電の原因になります。)
-  漏電ブレーカーを設置してください。
(火災や感電の原因になります。)
-  電源プラグの抜き差しは、プラグを持っておこなってください。
(火災や感電の原因になります。)
-  電源プラグは定期的に掃除してください。
(火災や感電の原因になります。)
-  通電前に可燃物が近くにないことを確認してください。
(火災の原因になります。)
-  本体に、無理な力を加えたりものがあたらないようにしてください。
(火災や故障の原因になります。)
-  本体は冷めてから触ってください。
(やけどの原因になります。)
-  清掃時等に高圧洗浄機を使用しないでください。
(感電や漏電の原因になります。)
-  爆発性、引火性ガス雰囲気中では絶対に使用しないでください。
(火災の原因になります。)
-  ヒーター開口部を塞いだ状態で使用しないでください。
(高温になり火災や故障の原因になります。)
-  スプレー缶などを本体の近くに置かないでください。
(爆発や火災の原因になります。)
-  すき間にピンや針金、金属物などの異物を入れない。
(感電やけが、やけどの原因になります。)
-  本体にタオルなど燃えやすいものをかけない。
(火災の原因になります。)
-  ワラ・保温材など燃えやすいものの近くで使用しない。
(火災の原因になります。)
-  安全スイッチを変形させない。
(火災の原因になります。)
-  ほこり・飼料などが多く付着した状態や、空中に飛散している状態で使用しない。
(火災の原因になります。)
-  屋外で使用しない。
(感電や火災の原因になります。)

安全上のご注意 (必ずお守りください)

⚠ 注意

-  本体を取り付ける場所は十分強度のあるところに取り付ける。
(落下により、火災及び家畜がけがをすることがあります。)
-  家畜などが直接触れない高さに取り付ける。
(家畜が本体や電源コードを傷め、火災の原因となります。)
-  お手入れは、本体が冷めてからおこなう。
(火災の原因になります。)
-  初めて使用される場合は、煙やにおいがでることがありますので、換気を十分におこなってください。
-  乾燥など、他の用途に使用しない。
(過熱して発熱の原因になります。)
-  立てたり、傾けて使用しない。
(火災の原因になります。)
-  電源コードで本体を吊下げない。
(感電や火災の原因となります。)
-  電源コードがたれ下がったまま使用しない。
(電源コードが破損し、感電や火災の原因になります。)
-  温室・浴室など高温・多湿・水のかかる場所では使用しない。
(絶縁劣化による感電・漏電・火災の原因になります。)
-  ヒーターはガラス製品のため、ぶついたり落下など過度な衝撃を加えないでください。
(破損の原因になります。)

仕 様

製品仕様

型番	TSH-2016
定格	単相 200V 50/60Hz 1600W
発熱体	オレンジヒート® 800W×2灯
電源スイッチ	トグルスイッチ 切・入
安全スイッチ	吊り下げ時 ON、落下時 OFF
電源ケーブル	2PNCT 2mm ² (3芯) /コード長 2.5m
電源プラグ	接地 15A 防水ゴムキャップ WF7615 (パナソニック) 15A 250V
製品寸法	長さ 800×幅 264×高さ 190(mm)
製品重量	約 10.8kg
付属品	チェーン 1m×2本 Sカンフック ×2個



熱源のオレンジヒート®は高効率で環境にやさしいカーボンランプヒーターであることが認められ気候変動アクション環境大臣表彰で大賞を受賞しました。環境省では気候変動対策推進の一環として顕著な功績のあった個人・団体をたたえるため気候変動アクション環境大臣表彰を行っています。

- 気候変動アクション環境大臣表彰/対象部門:〈開発・製品化部門/緩和分野〉 オレンジヒート®の開発による加熱方法の革新と大幅な環境負荷低減
- オレンジヒートおよびオレンジヒートマークは、赤外線カーボンランプヒーターを表すメトロ電気工業株式会社の登録商標および商標です。

各部の名称

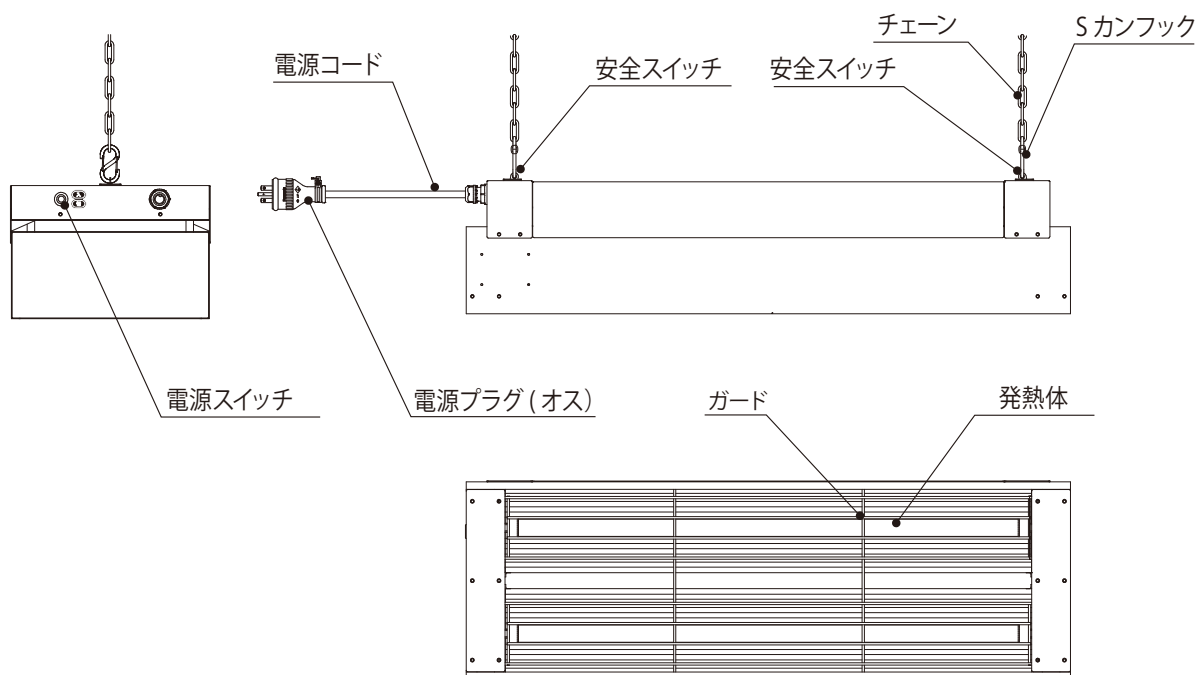

取りつける前に

取り付ける前の準備

- 電源プラグ（メス）を定格 250V15A 以上の商品をお客様でご準備してください。
（推奨品）
接地 15A 防水ゴムコードコネクタボディ（250V） WA3619（パナソニック） 15A 250V

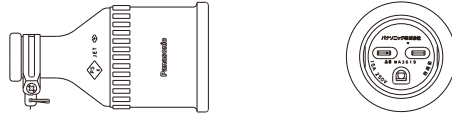

- 本体に取り付けるチェーンおよびSカンフックは製品に同梱のものをご使用ください。



設置場所の確認

- 「安全上のご注意」をお守りの上、燃えやすいもの（可燃物）から下図の寸法を離して設置してください。
- 取り付け後、柵などが熱により変形などする恐れがあります。
十分確認の上、使用してください。

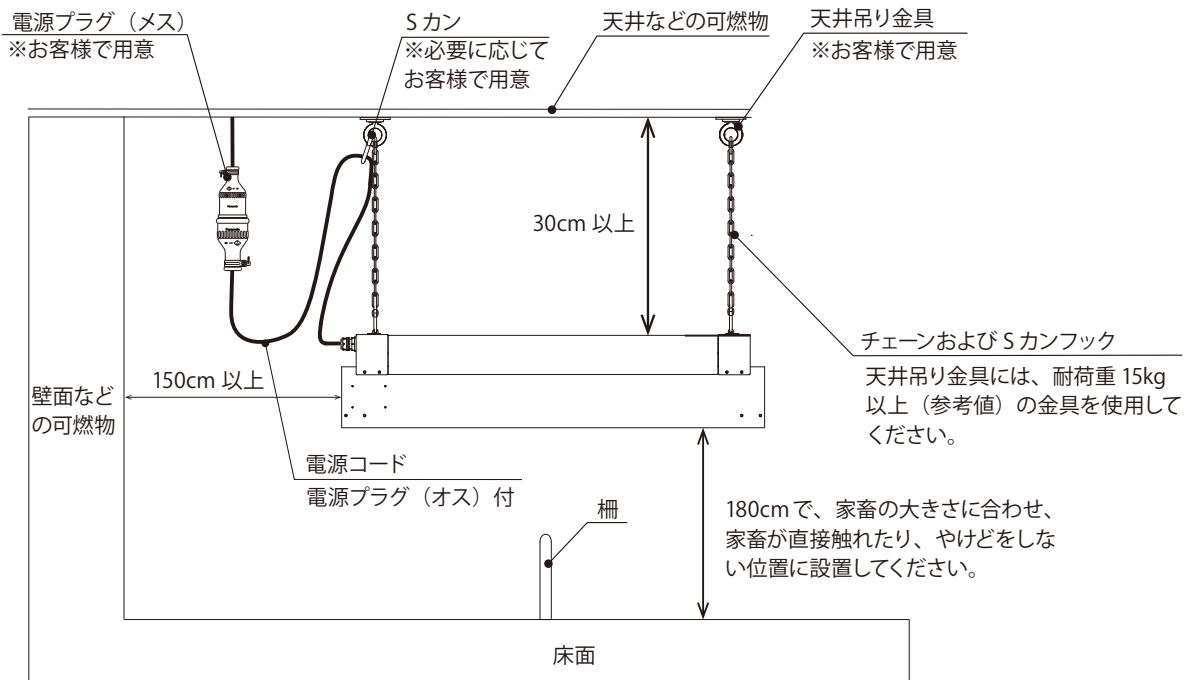

- 電源コードについて
電源コードをガード面や他の熱器具に近づけたり、ねじったり、束ねたりしない。
垂れさがる場合は、Sカン等を用意して頂き、家畜などが触れないよう注意し配線してください。

取り付けかた

取り付けかた

- 1 天井に天井吊り金具を取り付ける。
 - ・手で引いて、本体の重さに十分耐えられることを確認してください。

- 2 チェーンにリングキャッチを取り付け
天井吊り金具に取り付ける。

- ・チェーンをたるませたり、本体を傾けて吊り下げると、安全スイッチが働いてヒーターが点灯しないことがあります。
- ・電源コードが垂れさがらないようSカン等を利用し、天井吊り金具等に固定してください。
- ・電源コードは本体の重みがかからないようにしてください。

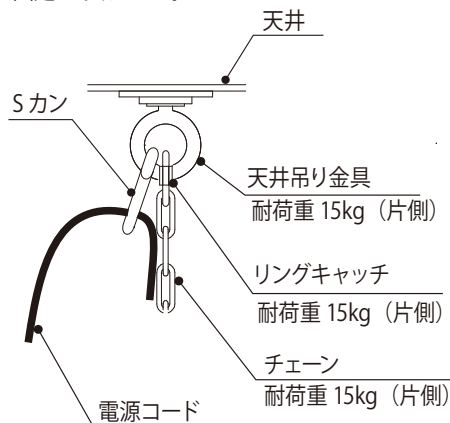
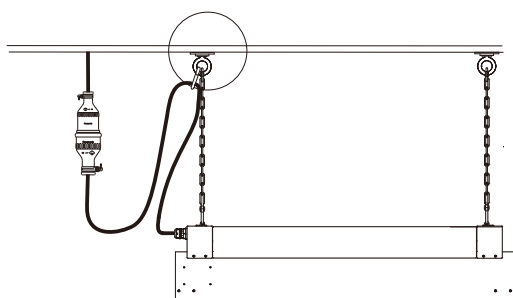

- 3 電源プラグ（オス）を電源プラグ（メス）に差し込む。

- ・必ず正しく配線された単相 200V の電源プラグ（メス）に差し込んでください。

警告



漏電ブレーカーを設置する。

本製品は、漏電ブレーカーの設置が電気設備技術基準により義務づけられています。

- 4 安全スイッチの動作確認

- ・本体を吊り下げ、電源スイッチを入れた（ヒーター点灯）後、本体を持ち上げ、ヒーターが消灯することを確認してください。

安全スイッチについて

安全スイッチは、本体が落下した場合にヒーターが消灯し、ヒーターの熱による火災を防止するためのスイッチです。

（注意）

安全スイッチを折り曲げたり、ねじったりしてご使用しますと正常に動かなくなりますので、絶対に変形させないでください。

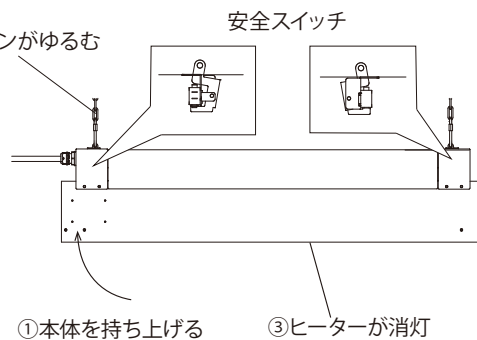

ご使用の方法

使用方法

- 1 ヒーターを点灯させる。
電源プラグが差し込まれていることを確認し、電源スイッチを入りにする。
- 2 ヒーターを消灯させる。
電源スイッチを切りにしてください。

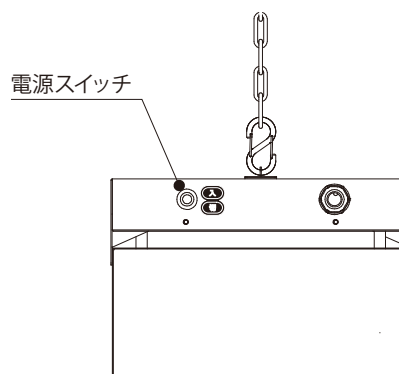

⚠ 注意

- ・使用中、使用直後は本体・ガードに触れない。
やけどの原因となります。

清掃、メンテナンス

⚠ 注意

- ・電源プラグには水が掛からないようにしてください。
感電や漏電の原因になります。
- ・高圧洗浄機を使用しないでください。
感電や漏電の原因になります。
- ・お手入れの際は、手袋を使用する。
板金などの切り口や本体の突起角などでけがの原因となります。
- ・洗剤を使うときは薄めた台所用中性洗剤を使う。
シンナー、ベンジンなどは、変質、変色の恐れがあるため使用しない。
化学ぞうきんを使う時は、その注意書きに従う。

- 1 電源スイッチを「切」にして電源プラグを抜く。
- 2 本体を冷ます（電源プラグを抜いてから約 30 分間。）
- 3 ホースを使用し、本体に水をかけ、柔らかい布等でふき取ってください。
本体に水をかける際は、安全スイッチの部分にはホースで直接水をかけないでください。
- 4 水洗い後は十分乾燥させてください。（自然乾燥）

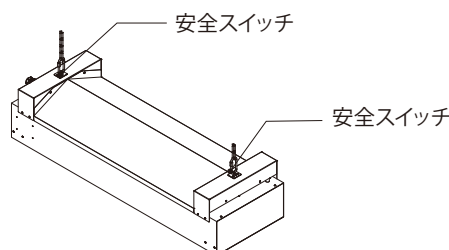

- ・本体の上のほこりや飼料などは定期的に取り除いてください。
- ・ヒーターのガラス管は、直接素手で触れないでください。
(ガラスが劣化して短寿命や破損の原因となります。)
万一、ヒーターに触れた場合には、アルコールできれいにふき取ってください。
ガードははずさないでください。
- ・たわしや、金属製のブラシなどは表面に傷や錆止めのコーティング材が剥がれる恐れがあるため使用しないでください

ご使用の方法

保管の方法

- ・長期間使用されない場合は、電源を切ってから電源プラグを抜き、水や異物が混入しないようシートなどで覆ってください。
- ・-10℃～40℃の環境で保管してください。
- ・製品を取り外し、保管される際はヒーター面を下に向けて置いてください。
(立てたり、安全スイッチ側を下に向けて保管した場合、ヒーター管や安全スイッチが破損する恐れがあります。)

温度特性

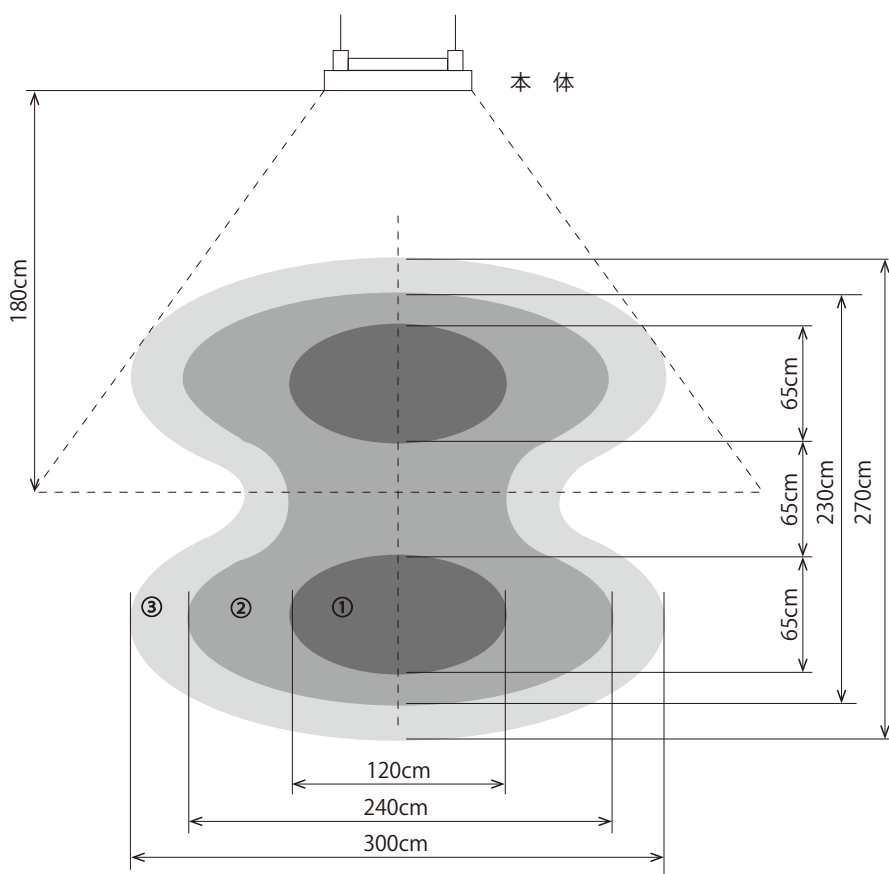

温度分布範囲	①	②	③
温度	約 22℃	約 20℃	約 17℃

- ・周囲温度が約 16℃の開放された空間を、60 分間通電した時のベニア板表面の温度となります。
(実際の温度は、周囲の条件により多少異なる場合があります。)

故障かな？と思ったら

■修理を依頼される前に、症状をお確かめください。

症 状	確 認	処 置
ヒーターが点灯しない	電源スイッチが「切」になっていませんか？ 安全装置が働いていませんか？ 電源プラグがコンセントから外れていませんか？ 漏電ブレーカーが「切」、トリップしていませんか？	電源スイッチを「入」にしてください。 本体を水平に吊り下げてください。 電源プラグをコンセントに差し込んでください。 漏電ブレーカーを「入」にしてください。
異臭がする	ヒーターや本体にほこりなどが付着していませんか？	ヒーターや本体の汚れをふきとってください。

上記の処置をしてもなおらない場合や、この表以外の症状は、故障時の連絡先にご相談ください。

保証とアフターサービス

保証について

■保証期間はご購入日から1年間です。

保証期間中正常な使用にもかかわらず、当社の設計、加工などの不備により故障または異常が発生した場合は、故障または異常の部位を無償で修理いたします。

■補修用性能部品の保有期間は製造打ち切り後6年間です。

性能部品とは、その製品の機能を維持するために必要な部品です。

■アフターサービスなどについておわかりにならないときは、故障時の連絡先にご連絡ください。

● 故障時の連絡先 ●

Iwatani

イワタニ・ケンボロー株式会社

〒103-0016 東京都中央区日本橋小網町 3-11 日本橋SOYIC ビル 3 階

TEL :03-3668-5360 FAX :03-3668-5368

URL:<http://www.camb.co.jp/>

メモ

保証書

持込修理

本保証書は、本書記載内容により無料修理をおこなうことをお約束するものです。

保証対象	畜産用ヒーター「オレンジヒート陽だまり」 TSH-2016
保証期間	お買い上げ日から1年間
お買い上げ日	年 月 日

- 保証期間中に取扱説明書、本体貼付ラベル等の注意書に従った正常な使用状態で故障した場合は、商品と本書をご持参の上お買い上げの販売店にご依頼ください。
 - 保証期間中でも次の場合は有料になります。
 - (イ) 使用上の誤りや取扱上の不注意による故障や損傷。
 - (ロ) 不当な修理や改造による故障や損傷。
 - (ハ) 火災、風水害、地震、落雷、その他の天災地変、公害、塩害、ガス害による故障や損傷。
 - (ニ) お買い上げ後の落下、輸送によって生じた損傷や故障。
 - (ホ) 本書のご提示がない場合。
 - (ヘ) 本書にお買い上げ年月日がない場合。または字句を書き換えられた場合。
 - (ト) 持込修理の対象商品を直接メーカーへ送付した場合の送料等。
 - (チ) ネズミ、鳥、くも、昆虫類の侵入および行為に起因する故障および損傷。
- 本書は日本国内においてのみ有効です。(This warranty is valid only in japan.)
 - 本書は再発行いたしませんので、紛失しないよう大切に保管してください。

■この保証書は本書に明示した期間、条件のもとにおいて無料修理をお約束するものです。従ってこの保証書によって本書を発行している者（保証責任者）およびそれ以外の事業者に対するお客様の法律上の権利を制限するものではありません。保証期間経過後の修理等についてご不明の場合は、お買い上げの販売店または「故障時の連絡先」にお問い合わせください。

■保証期間経過後の修理や補修用性能部品の保有期間については「保証とアフターサービス」のページをご覧ください。

■本保証書に記載された個人情報は本機の保証、サービスを目的としており、それ以外の目的で使用することはありません。

修理メモ

販売元

Iwatani

イワタニ・ケンボロー株式会社

〒103-0016

東京都中央区日本橋小網町 3-11 日本橋SOYIC ビル 3 階

TEL : 03-3668-5360 FAX : 03-3668-5368

URL: <http://www.camb.co.jp/>

製造元

メトロ電気工業株式会社

<本社・愛知工場>

〒446-0045 愛知県安城市横山町寺田 11 番地 1